

# Chef BOT

COMPACT

TASTE THE FUTURE

---



IKOHS

## VÍTEJTE

Děkujeme, že jste si vybrali náš kuchyňský robot.

Před použitím spotřebiče a pro zajištění správného použití si přečtěte pečlivě tyto pokyny.

Bezpečnostní opatření obsažená v tomto dokumentu snižují riziko úrazu elektrickým proudem, zranění, a dokonce i smrt, pokud jsou přísně dodržovány.

Ušchovejte tuto příručku na bezpečném místě pro případnou potřebu.

Použijte jej v budoucnu spolu s řádně vyplněným záručním listem produktu, originálním balením produkt a doklad o koupi. Pokud je to možné, předejte tyto pokyny dalšímu majiteli.

Vždy dodržujte základní bezpečnostní opatření a pravidla prevence nehod při používání elektrického spotřebiče. Odmítáme veškerou odpovědnost vyplývající z nedodržení těchto pokynů ze strany klienta.

## BEZPEČNOSTNÍ POKYNY

Při používání jakéhokoli elektrického zařízení je třeba vždy dodržovat následující bezpečnostní opatření:

- Před výměnou příslušenství nebo před dotykem s pohyblivými částmi během používání spotřebič vypněte a odpojte ze zásuvky.
- Udržujte končetiny, šperky a volné oblečení v dostatečné vzdálenosti od pohyblivých částí a namontovaného náčiní / příslušenství.
- Před vyléváním obsahu nádoby vždy sejměte čepel.
- Když je spotřebič připojen k elektrické síti, držte ruce a náčiní mimo nádobu.
- Nikdy nepoužívejte poškozené zařízení. Nechte jej zkontrolovat nebo opravit.
- Nepřekračujte značku maximálního naplnění na vnitřní straně nádoby.
- Nedovolte, aby se napájecí jednotka, kabel nebo zástrčka namočily.
- Buďte mimořádně opatrní při dotyku nebo manipulaci s jakoukoli částí spotřebiče (při vaření nebo po vaření). Zejména nádoba, víko a náčiní mohou zůstat HORKÉ dlouho po vypnutí spotřebiče.
- K vyjmutí a přenášení nádoby použijte rukojeti. K manipulaci s horkou nádobou používejte chňapky.
- Dno pánve zůstane horké dlouho po vypnutí zdroje tepla.

Při manipulaci s jednotkou buďte opatrní a při pokládání pánve na povrchy citlivé na teplo použijte podložku.

- Dávejte pozor na páru unikající z nádoby, zvláště při odstraňování víka nebo uzávěru plnicího otvoru.
- Nesundávejte víčko ani plnicí zátku, dokud se kapalina vaří.
- Při použití funkce sekání vždy zavřete uzávěr plnicího otvoru.
- Používejte pouze nádoby a náčiní dodávané s tímto spotřebičem. Nikdy nepoužívejte nádobu s žádným jiným zdrojem tepla.
- Nikdy nespouštějte spotřebič v režimu vaření s prázdnou nádobou.
- Nepoužívejte víko mixéru pro kuchyňský robot. Spotřebič se poškodí a může způsobit zranění, pokud dojde k poškození mechanismu, blokovací režim je vystaven nadměrné síle.
- Při používání tohoto spotřebiče se ujistěte, že je umístěn na rovném povrchu a dále od okraje. Nepokládejte jednotku pod závěsné skříně.
- Pro bezpečný a správný provoz se ujistěte, že základna mísy a tlaková čidla jsou teploty jsou čisté a suché, než začnete vařit.

**POZOR:** Aby se předešlo nebezpečí neúmyslného resetování tepelné pojistky, tento spotřebič nesmí být připojený přes externí zařízení, jako je časovač nebo obvod, který se zapíná a vypíná.

- Před konzumací se vždy ujistěte, že je jídlo důkladně uvařené.
  - Jídlo by se mělo sníst krátce po uvaření nebo nechat rychle vychladnout a poté ho co nejdříve dejte do lednice.
  - Nesprávné použití vašeho spotřebiče může způsobit zranění.
  - Toto zařízení mohou používat lidé s tělesným, smyslovým nebo mentálním postižením a také lidé s nedostatkem zkušeností a znalostí, za předpokladu, že jsou pod dohledem nebo dostali instrukce související s jejich bezpečným používáním a porozumí možným souvisejícím nebezpečím.
  - Děti si s tímto spotřebičem nesmí hrát.
  - Tento spotřebič nesmí používat děti. Udržujte spotřebič a jeho kabel mimo dosah dětí. Nikdy kabel nechte viset tak, aby na něj děti dosáhly.
- Upozornění: Buďte opatrní při manipulaci s ostrými noži, při vyprazdňování mísy a při čištění.
- Vždy odpojte spotřebič od elektrické zásuvky, pokud jej necháváte bez dozoru a před rozebíráním, sestavováním nebo čištěním robota.
  - Pokud je napájecí kabel poškozen, musí být nahrazen speciálním kabelem dostupným od výrobce nebo servisního technika, abyste se vyhnuli možným nebezpečím.
  - Spotřebič používejte pouze pro domácí použití, pro které je určen. Odmítáme veškerou odpovědnost vyplývající z nevhodného použití nebo nedodržování těchto pokynů.
  - Maximální kapacita pro směsi je 3,5 litru.
  - Buďte opatrní, pokud do kuchyňského robota nebo mixéru naléváte horkou tekutinu, protože by mohla vytéct ven ze spotřebiče a mohlo by dojít k opaření.
  - Spotřebič smí být používán pouze s dodaným stojanem.
  - Spotřebič je určen pouze pro vnitřní domácí použití.
  - Zabraňte polítky konektoru.
  - Nerozebírejte dno nádoby (včetně uzávěru s madlem), údržbu nechte na odborníkovi.
  - Po zastavení motoru bude chladicí ventilátor běžet ještě další 2 minuty.
  - Během používání se mohou povrchy zahřát.
  - Pro čištění povrchů, které přicházejí do styku s potravinami, viz odstavec „Péče a čištění“.

**UPOZORNĚNÍ:** Ujistěte se, že je jednotka vypnutá, než ji sejmete ze stojanu.

- Víko „Food Processor“ je vhodné pouze pro použití se strouhacími disky, není určeno pro žádný jiný typ použití (vaření, mixování atd.).

Před zapojením spotřebiče do zásuvky, zkontrolujte, zda váš napájecí zdroj odpovídá tomu, který je uveden na spodní straně vašeho spotřebiče.

**VAROVÁNÍ: TENTO SPOTŘEBIČ MUSÍ BÝT UZEMNĚN.**



**VAROVÁNÍ: MISKU NEUMÝVEJTE V MYČCE NÁDOBÍ JAKO ELEKTRICKÉ PŘIPOJENÍ, KTERÉ JSOU NA ZÁKLADNĚ.**

## SEZNAM DÍLŮ

1. Plnicí uzávěr
2. Víko mixéru
3. Těsnění víka mixéru
4. Šlehač
5. Míchač
6. Čepel
7. Parní koš
8. Mixovací nádoba
9. Základní jednotka
10. Napájecí zásuvka
11. Hlavní vypínač
12. Obrazovka IMD – displej
13. Knoflík – příkazy
14. Posunovač
15. Víko kuchyňského robotu
16. Těsnění víka kuchyň. robota
17. Kotouč na strouhání / krájení
18. Hřídel pro sekací / krájecí kotouč
19. Špachtle
20. \*Odměrka
21. \*Víko parního koše
22. \*Zásobník parního koše – parní koš, mělký
23. \*Parní koš, hluboký
24. \*Těsnění hlubokého parního koše

\* Toto příslušenství se prodává samostatně

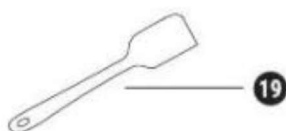
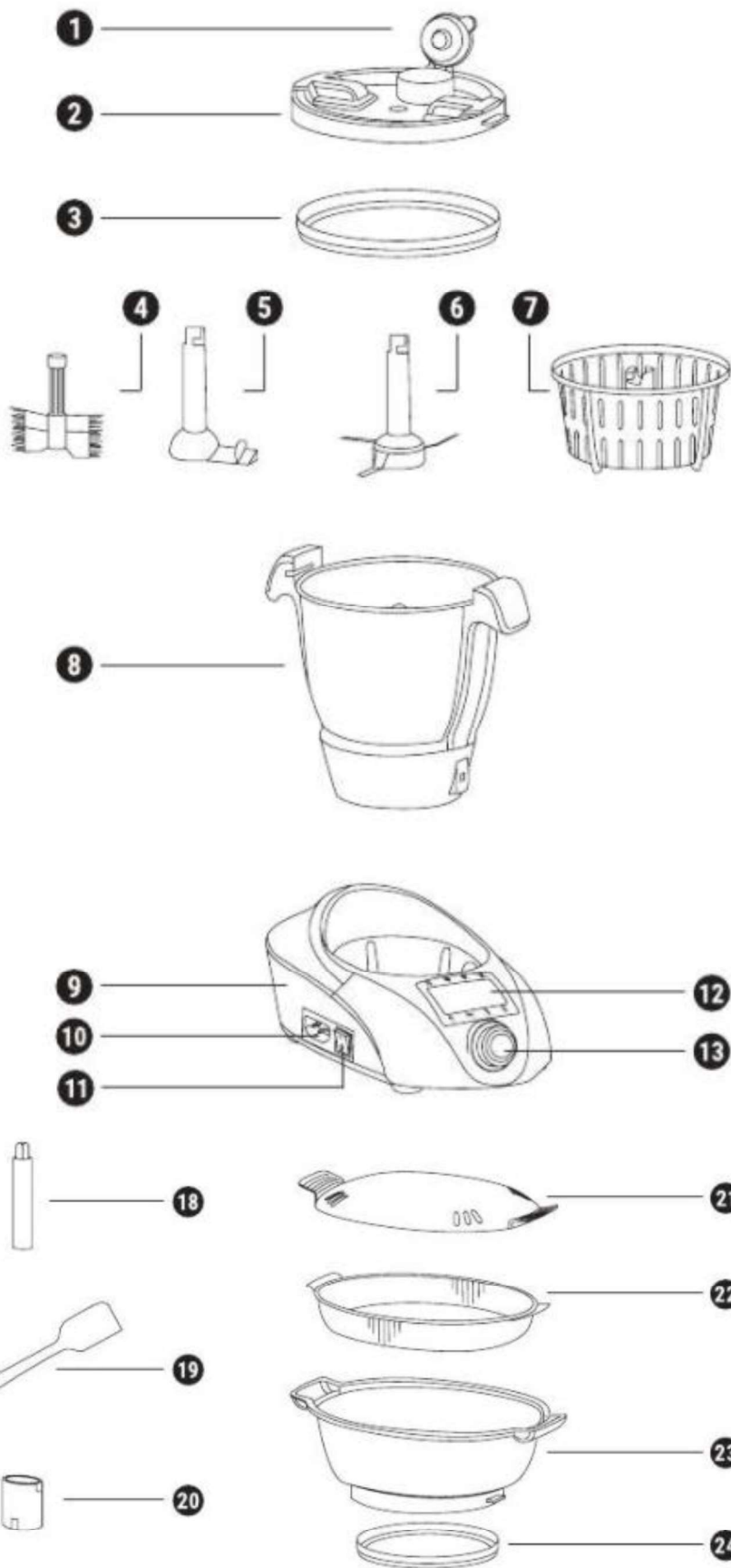

Dotykové tlačítko

1. Nasekejte
2. Vařte na mírném ohni
3. V páře
4. Programování
5. Časovač
6. Teplota
7. Rychlost
8. Puls
9. Displej

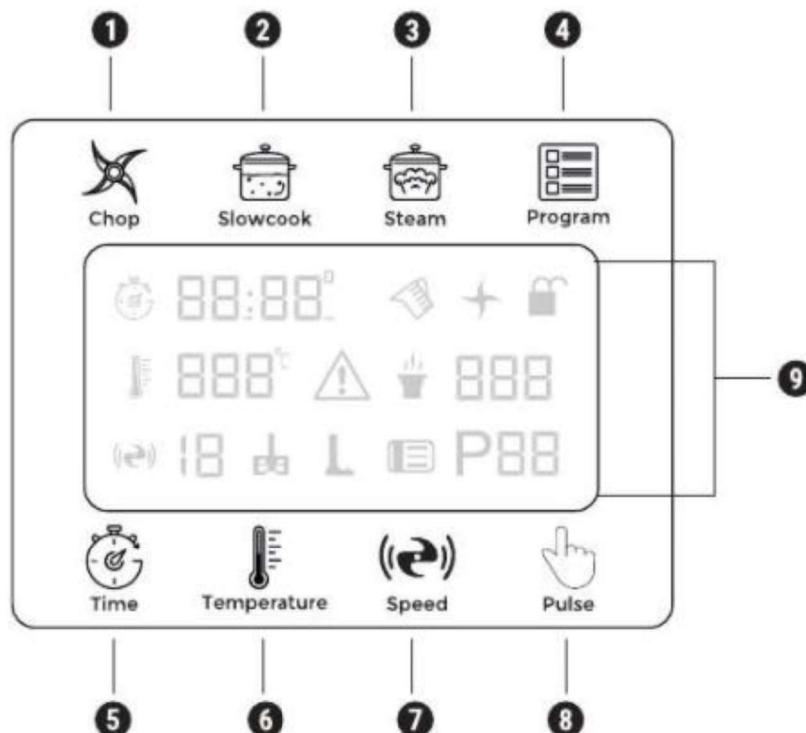

### Příkaz



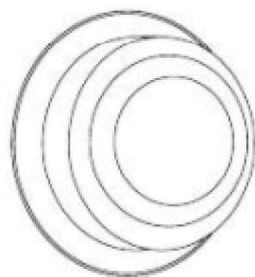















1. Lze použít k nastavení teploty, času, rychlosti nebo výběru jiného programu.
2. Stiskněte otočný knoflík a kuchyňský robot přestane vařit. Chcete-li pokračovat ve vaření, stiskněte znovu knoflík.
3. Držte knoflík stisknutý a kuchyňský robot úplně přestane vařit.
4. Po dokončení nastavení stiskněte knoflík a robot začne vařit.
5. Vaření se automaticky zruší, pokud budete při nastavování programu držet knoflík stisknutý.
6. Po dokončení programu se na panelu IMD zobrazí „konec“. Stiskněte ovladač a robot přejde na pohotovostní režim.
7. Jakmile je robot v pohotovostním režimu, podržte knoflík pro resetování všech parametrů.



### POPIS OVLÁDACÍHO PANELU

	<p>Tlačítko sekání: stiskněte pro sekání programu                      Čas: výchozí 10 sekund, ale nastavitelný od 10 sekund do 4 minut                      teplota: uzamčeno                      Rychlost: Výchozí hodnota je 6, ale nastavitelná od 1 do 10                      Stisknutím knoflíku spustíte cyklus po nastavení</p>
	<p>Tlačítko pomalého vaření: stiskněte pro program pomalého vaření                      Čas: výchozí čas je 60 minut, ale nastavitelný od 20 do 90 minut                      Teplota: Výchozí teplota je 100°C, ale lze ji upravit od 60°C do 100°C                      Rychlost: 1, ale nastavitelná od 1-3.</p>
	<p>Tlačítko páry: stiskněte pro funkci páry                      Čas: výchozí čas je 20 minut, ale nastavitelný od 0 do 60 minut                      Teplota: Výchozí teplota je 120°C, ale lze ji upravit od 100°C do 120°C                      Rychlost: 0 a uzamčeno                      Stiskněte knoflík pro spuštění cyklu poté, co jste zvolili čas</p>
	<p>Program: Otočte knoflíkem a spustíte přednastavené programy. P01 - P30.</p>

PŘEHLED OVLÁDACÍHO PANELU

IKONA	FUNKCE
 Čas	Tlačítko času: stiskněte a upravte čas Časový rozsah: 0 až 90 minut. Nastavení se provádí podle následujících kroků: stiskněte 1x pro nastavení sekund a dalším stisknutím nastavte minuty.
 Teplota	Tlačítko teploty: Stiskněte a upravte teplotu Teplotní rozsah: 37 až 120 °C První interval je od 37 do 40 °C. Od 40 °C jsou intervaly 5 °C
 Rychlost	Tlačítko rychlosti: Stiskněte a upravte rychlost Rozsah rychlosti: 1-10
 Iis	Pulzní tlačítko: Dlouhým stisknutím se aktivuje a jednotka přestane fungovat, když z ní sejmete prst Pulzní tlačítko se neaktivuje, pokud je teplota uvnitř nádoby vyšší než 60°C a zobrazí se výstražná ikona.
 88:88 <sup>0</sup>	zobrazení času
 888 <sup>°C</sup>	zobrazení teploty
 18	zobrazení rychlosti
	Ikona šlehání: Zobrazí se, když je zvolena vhodná rychlost pro šlehání smetany, vaječných bílků a emulgovat
	Ikona lopatky míchadla: Zobrazí se, když je během všech nastavena správná rychlost ohřívací procesy.
	Ikona programu: Slouží k zadání automatického programu
 P88	Program: Číslo automatického programu
	Ikona udržet teplo
 888 <sup>°C</sup>	Indikátor teploty jídla
	Ikona zámku: Zobrazí se, když je víko správně nasazeno. Robot je v režimu čekání, připraven pracovat.
	Ikona odemknutí: Označuje, že víko není správně umístěno a robot se nespustí.
	ikona nože
	Ikona Přidat přísady: Když se objeví tato ikona, vaření se přeruší. Odstraňte uzávěr, přidejte přísady. Kuchyňský robot obnoví vaření, jakmile nasadíte víko a ikona zmizí.
	ikona varování

## MONTÁŽ ROBOTŮ

1. Vložte správně zajištěnou hnací hřídel do sklenice.
  2. Upravte a otočte ve směru hodinových ručiček.
  3. Vložte konvici do hlavní jednotky. Pevně zatlačte dolů, aby se zajistilo na místě.
- Pokud chcete jídlo pouze vařit nebo ohřívat, není nutné připevňovat hnací hřídel ani žádné příslušenství.

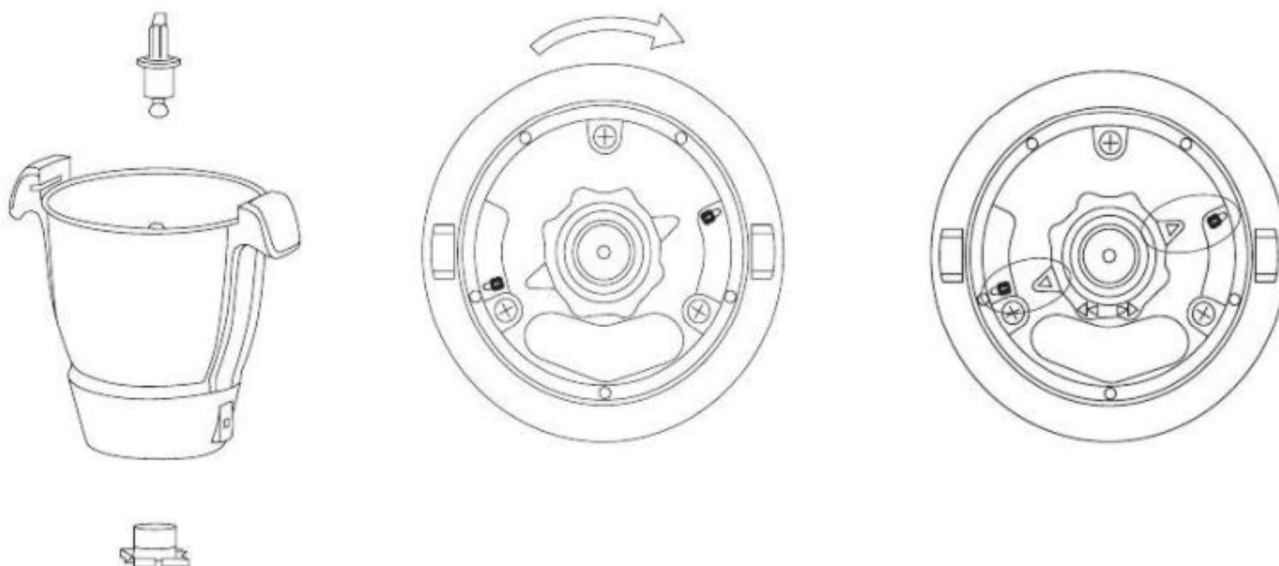



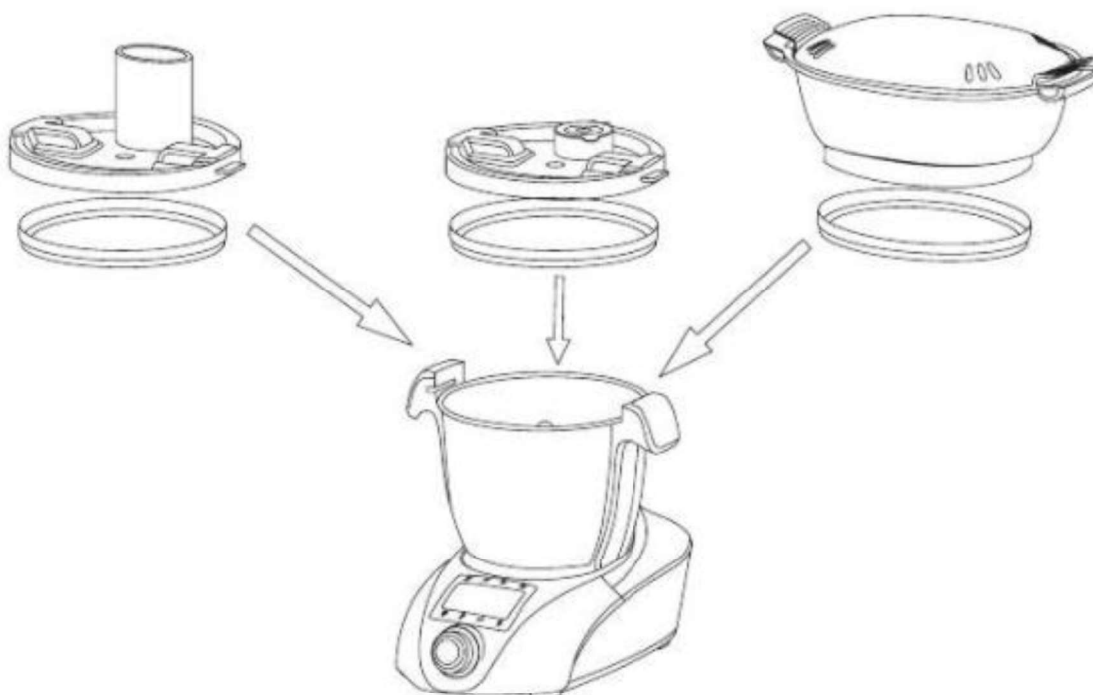

## Umístění víka

1. Před použitím nasadte na uzávěr gumové těsnění.
  2. Zvolte mixovací víko, víko kuchyňského robotu nebo víko napařovacího hrnce, umístěte a zajistěte nádobu. Až poté, co je zajištěno, můžete jednotku zapnout.
- Veďte prosím na vědomí, že víko kuchyňského robotu by se nemělo používat k vaření. Musí se použít se strouhacím kotoučem.
  - Před použitím se ujistěte, že je kryt výstupu páry správně uzavřen, aby nedošlo k opaření.



## PŘEHLED PŘÍSLUŠENSTVÍ

 Metla	porazit bílé	4	2 až 4 minuty	---
	šlehačka	3	3 až 5 minut	---
 odstraňovací lopatka	Polévka	1 až 2	1 až 90 minut	100
	Další ingredience, které potřebují teplo	1 až 2	Podle potřeby sity	podle potřeby sity
 Nůž	Nakrájejte maso	8 až 10	30 až 60 sekund	---
	drtit led	8 až 10	10 až 20 sekund	--
	Mixér	10	1 až 2 minuty	---
	Nakrájejte (cibule, šalotka, celer atd.)	5 až 7	15 až 60 sekund	---
	Fazole, sójové boby, vlašské ořechy, arašídy, obiloviny) káva, mandle		2 až 3 minuty	---
	Hníst	1	3 až 5 minut	---
 parní koš	rýže atd.	---	20 až 30 minut	110
 strouhací kotouč/ plátek	plátky	5, 6	30 až 60 s	--
 parní koš, mělký	Ryba	---	10 až 60 minut	110 až 120

### Použití parního koše, mělkého



1. Přidejte vodu do džbánu. Minimálně 600 ml.
  2. Nasadte parní koš na nádobu a zajistěte jej otočením ve směru hodinových ručiček.
  3. Parní zásobník je volitelný.
  4. Nezapomeňte nasadit víko.
    - Důležité: ingredience umístěte s ohledem na výstupy páry.
- Pokud jsou zablokovány, vaření nebude stejně efektivní a zabere to více času.
- Pokud se voda zcela odpaří, na přístrojové desce se zobrazí chyba E5. Přidejte více vody, abyste mohli pokračovat ve vaření.



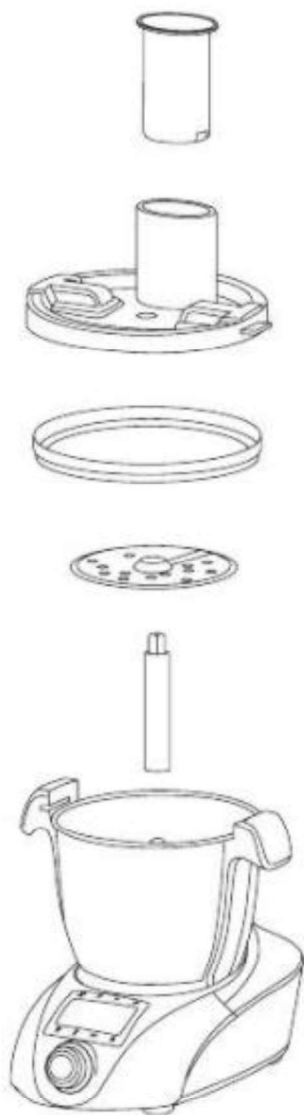

#### Pomocí strouhacího kotouče

1. Upevněte hřídel disku na hřídel motoru.
2. Umístěte disk na vřeteno.
  - Jedna strana se používá na krájení a druhá na strouhání.
3. Palcem a ukazováčkem nebo prostředníkem držte disk za 2 otvory. Buďte opatrní, protože hrany jsou velmi ostré.
4. Zavřete nádobu víkem kuchyňského robotu.
5. Než jej začnete používat, otočte jím ve směru hodinových ručiček, abyste jej uzamkli.

#### Připojte robota

1. Zapojte napájecí kabel do hlavní základny a do elektrické zásuvky. Zapněte jednotku.
2. Dotykový panel bude blikat, stisknutím otočného tlačítka přejděte do pohotovostního režimu.
3. Vyberte požadovanou funkci podle potřeby

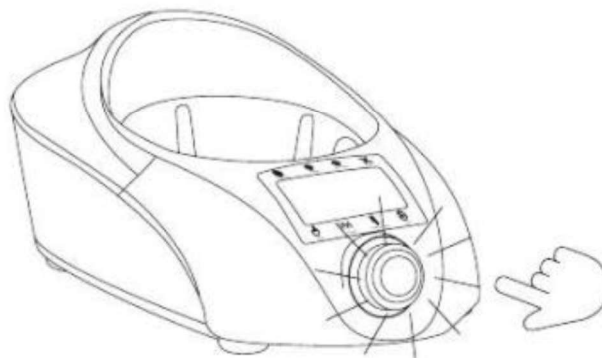
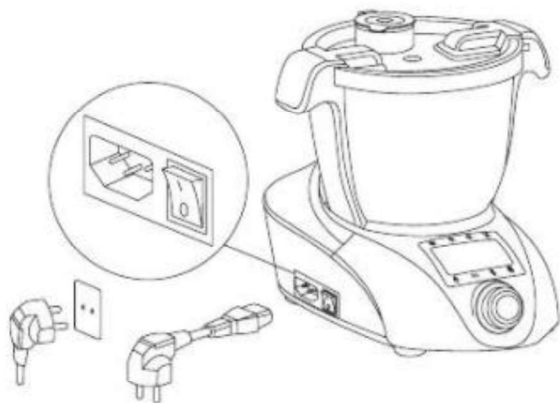

## NASTAVENÍ

### Nastavení času

1. Časový rozsah: 0 až 90
2. Stiskněte tlačítko času, otáčejte kolečkem ve směru hodinových ručiček pro zvýšení času a proti směru hodinových ručiček pro snížení / zkrácení času.  
Čas se zobrazí na obrazovce, jak je znázorněno níže.



### Nastavení teploty

1. Teplotní rozsah: 37 až 120 °C
2. Stiskněte tlačítko teploty a otáčejte kolečkem ve směru hodinových ručiček pro zvýšení teploty a proti směru hodinových ručiček pro snížení teploty.  
Teplota se zobrazí na obrazovce, jak je uvedeno níže.



### Nastavení rychlosti

1. Rozsah rychlosti: 0 až 10
2. Stiskněte tlačítko a otáčejte kolečkem ve směru hodinových ručiček pro zvýšení rychlosti a proti směru hodinových ručiček pro snížení rychlosti.  
Rychlost se zobrazí na obrazovce, jak je znázorněno níže.

#### 3. Manuální režim:

- Rychlost 1 až 3: bude blikat a zůstane svítit po zapnutí jednotky.  
na cestě.

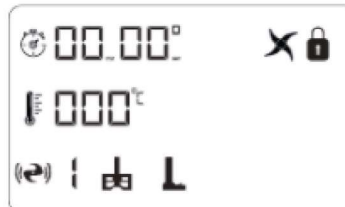

- Rychlost 4: bude blikat a zůstane svítit po spuštění jednotky.

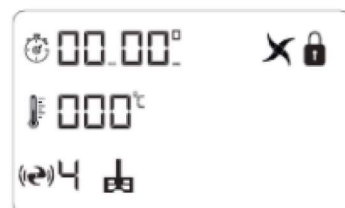

- Rychlost 5 a vyšší: bude blikat jako první a zůstane svítit.

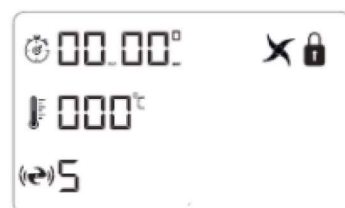



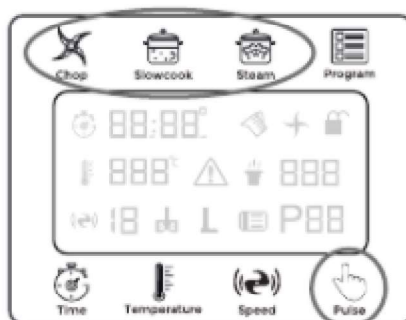

## START, PAUZA A ZASTAVENÍ ROBOTY

1. Jakmile je program vybrán, spusťte jej stisknutím ovládacího knoflíku.
2. Během procesu vaření můžete program pozastavit stisknutím ovládacího knoflíku a poté pokračovat průběh vašeho receptu stisknutím stejného tlačítka podruhé.
3. Pro úplné zastavení spuštěného programu stiskněte a podržte ovládací knoflík na několik sekund.
4. Když program skončí, zazní 3 pípnutí. Na obrazovce se také objeví zpráva „dokončeno“. vypni napájení před otevřením víka.
5. Když po vaření otevřete víko, pára z dózy vás může popálit. Chraňte si ruce hadříkem popř držáky hrnců, když po vaření otevřete víko.
6. Chcete-li optimálně využívat různé programy, podívejte se na jeden z receptů v kuchařce tuto funkci a postupujte podle různých doporučených kroků.

## AUTOMATICKÉ FUNKCE



 Bodnutí	Čas: výchozí 10 sekund, ale nastavitelný od 10 sekund do 4 minut teplota: uzamčeno Rychlost: Výchozí hodnota je 6, ale nastavitelná od 1 do 10 Stisknutím knoflíku spustíte cyklus po nastavení
 Vařte na mírném ohni	Čas: výchozí čas je 60 minut, ale nastavitelný od 20 do 90 minut Teplota: Výchozí teplota je 100°C, ale lze ji upravit od 60°C do 100°C Rychlost: 1, ale nastavitelná od 1-3.
 Parní	Čas: výchozí čas je 20 minut, ale nastavitelný od 0 do 60 minut Teplota: Výchozí teplota je 120°C, ale lze ji upravit od 100°C do 120°C Rychlost: 0 a uzamčeno Stiskněte knoflík pro spuštění cyklu poté, co jste zvolili čas
 Program	<b>Ovládací Program:</b> Stisknutím spustíte přednastavené programy. Každý program má čas, teplotu a rychlost. Stisknutím knoflíku spustíte zařízení

## NÁVRHY K POUŽITÍ

FUNKCE	PŘÍSLUŠENSTVÍ	RYCHLOST	POČASÍ	maximální množství ingredience najednou
Nakrájete maso	sekací čepel	rychlost 8 až 10	30 až 60 sekund	500 g
drtit led	sekací čepel	rychlost 8 až 10	10 až 20 sekund	500 g
Mixér	sekací čepel	rychlost 10	1 minuta	Maximální kapacita 2000 ml
Mleté maso (cibule, šalotka, celer atd.)	sekací čepel	rychlost 5	15 až 30 sekund	500 g
Hníst	sekací čepel	rychlost 1	3 až 5 minut	350 g mouky + 175 g vody + 20 g oleje
Nakrájené, nastrouhané (mrkev, strouhací kotouč horia, okurka, brambor)		rychlost 5 až 6	30 až 60 sekund	500 g
Polévka	odstraňovací paletka dora	rychlost 1	Zvolte funkci polévky. Nebo můžete upravit čas, rychlost a teplota když sebe.	Maximální kapacita: 2000 ml

## AUTOMATICKÉ PROGRAMY

- Stiskněte tlačítko Program na ovládacím panelu pro nastavení požadovaného automatického programu z 30 nahraných programů. U 1. programu uvidíte P01, u druhého P02 atd., až do P30.
- Otáčejte otočným ovladačem pro výběr programu.
- U zahrnutých automatických programů se v každé fázi ozve zvukový signál, když je potřeba přidat přísady během receptu. Podívejte se prosím do knihy receptů.
- Chcete-li použít předem nahrané automatické programy, podívejte se do knihy receptů na 100% úspěšné recepty.
- Zde najdete seznam automatických programů. Podívejte se do přiloženého manuálu a zjistěte, jak fungují nebo navštivte [www.ikohs.com](http://www.ikohs.com) a stáhněte si je.

- |                             |   |
|-----------------------------|---|
| 1. strouhání a krájení      | 16. pudink                                |
| 2. zeleninový krém          | 17. smetana a cukrářský krém              |
| 3. rustikální polévka       | 18. rozpustit čokoládu                    |
| 4. pasírování               | 19. sněhové pusinky                       |
| 5. rychlé horké omáčky      | 20. emulzní                               |
| 6. vroucí omáčky            | 21. sorbet s mraženým ovocem              |
| 7. kečup / rajčatové omáčky | 22. jogurt                                |
| 8. bešamel                  | 23. těsto na chléb a pizzu                |
| 9. těstoviny "jeden hrnec". | 24. základní těsto na koláče              |
| 10. vařená rýže a obiloviny | 25. těsto na palačinky, vafle nebo donuty |
| 11. rizoto                  | 26. těstoviny                             |
| 12. bramborová kaše         | 27. marcipán                              |
| 13. krájené brambory        | 28. smoothies a mléčné koktejly           |
| 14. vaření                  | 29. udržování tepla a znovu zahřívání     |
| 15. džemy a kompoty         | 30. samočistící                           |

## JAK RESETOVAT TEPLOTNÍ OCHRANU

Když se mísa přehřeje, teplotní ochrana vypne robota, aby se zastavil proces ohřevu. Na spodní část misky přidáno resetovací tlačítko. Stiskněte bílé silikonové tlačítko, když mísa vychladne. Po stisknutí uslyšíte cvaknutí indikující, že se teplotní chránič resetoval a přístroj může opět správně fungovat.

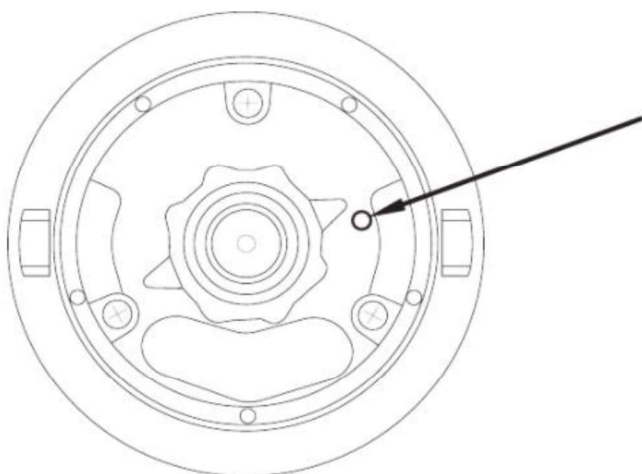

## DOBA ODPOČINU MOTORU

Pokud je motor přetížen, dojde k chybě, aby se zabránilo přehřátí. Na displeji se zobrazí E1. Abyste tomu zabránili, zde je několik pokynů pro dobu odpočinku, aby motor mohl vychladnout.

- Po programu na těsto (23-27) nechte spotřebič 15 až 20 minut stát. Tyto programy hodně namáhají, doba odpočinku je velmi důležitá.
- Po použití funkce Pulse nechte motor na 2-3 minuty zastavit. Zvláště pokud má používat se po maximální očekávanou dobu 1 minuty.
- Po použití funkce sekání nechte motor 10 až 30 minut v klidu v závislosti na intenzitě používání. Nemíchejte déle než 1 nebo 2 minuty při rychlosti vyšší než 6.
- Mezi dvěma polévkovými programy nechte asi 10 minut odpočinout.

## Rychlosti použití na příslušenství

					
Doba trvání MAX		90 minut	10 minut	2 minuty	4 minuty
rychlost motor	1	√	√	√	
	dva	√	√	√	
	3	√	√	√	
	4		√	√	
	5			√	√
	6			√	√
	7			√	√
	8			√	
	9			√	
	10			√	

## CHYBOVÁ HLÁŠENÍ NA DISPLEJI A ŘEŠENÍ

	E1	E3	E5	KONEC
PROBLÉMY	<ul style="list-style-type: none"> <li>Pozor: přetížený motor nabitě nebo poškozené.</li> </ul>	<ul style="list-style-type: none"> <li>Pozor: Nebylo nezjistil žádný příjem <del>blýskání</del> účtenku myslet si.</li> </ul>	<ul style="list-style-type: none"> <li>Pozornost: Ne Zůstává Pádejte více vody.</li> </ul>	<ul style="list-style-type: none"> <li>Konec programu.</li> </ul>
ŘEŠENÍ	<ul style="list-style-type: none"> <li>Odpojte spotřebič a necháme vychladnout <del>poté</del> bude připraven se vrátit být použit.</li> </ul>	<ul style="list-style-type: none"> <li>Umístěte nádobu mixéru místo toho sřelec.</li> </ul>	<ul style="list-style-type: none"> <li>Vypněte spotřebič a přidejte vodu do nádoby <del>zapněte</del> zařazení po teplotě vnitřní teplota Myslím, že to kleslo.</li> </ul>	<ul style="list-style-type: none"> <li>Stiskněte knoflík a vraťte se zpět do pohotovostního režimu.</li> </ul>

Například se zobrazí chybová obrazovka, jako je tato:



### PÉČE A ČIŠTĚNÍ

- Před čištěním spotřebič vždy vypněte a odpojte ze zásuvky. Odstraňte také víko a nádoby z nádoby.
- Elektrická jednotka: Očistěte ji vlhkým hadříkem a poté osušte. Nikdy nepoužívejte abrazivní prostředky a neponořujte jednotku do vody.
- Pokud se na dně nádoby mixéru tvoří stopy po popálení, dejte trochu kyseliny citrónové popř. citron ve vodě, zahřívejte 5 až 7 minut a pomocí přípravku odstraňte skvrny hadříkem.
- Mísa / míchadlo / čepel: Omyjte části a poté důkladně osušte. Pokud jsou na vnitřní straně nádoby nějaké přilepené částice nebo připáleniny, odstraňte je co nejdříve špachtlí. Naplňte nádobu mýdlovou vodou a nechte odmočit. Odstraňte silnější nečistoty pomocí kartáče. Změna barvy nádoby neovlivní její výkon. MISKU NEUMÝVEJTE V MYČCE NÁDOBÍ.
- Jak vyjmout parní koš: Vložte odměrku do štěrbin parního koše a otočením ji odjistěte, poté jej vyjměte.

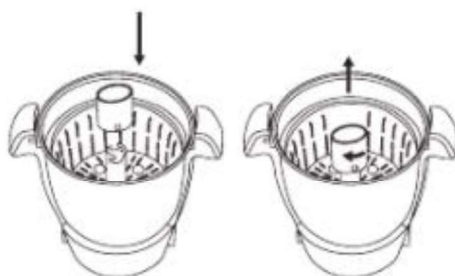

**VAROVÁNÍ: MISKU NEUMÝVEJTE V MYČCE NÁDOBÍ JAKO ELEKTRICKÉ PŘIPOJENÍ, KTERÉ JSOU NA ZÁKLADNĚ.**

### ČIŠTĚNÍ A ÚDRŽBA

- Před čištěním odpojte napájecí kabel.
- K čištění hlavní jednotky použijte kuchyňský hadřík. Neumývejte je vodou ani v myčce na nádobí.
- Nádoba se NESMÍ mýt v myčce nádobí, protože by se poškodily elektrické spoje na podstavci.
- Kovové nebo nylonové kartáče, domácí čisticí prostředky, rozpouštědla a čisticí prostředky poškodí strukturu produktu.
- K čištění napájecího kabelu používejte měkký, suchý hadřík.

Poznámka: Máte-li problém se svým zařízením, který nemůžete vyřešit, zavolejte prosím na naši linku pomoci.